CE Certification:

This equipment generates, uses, and can radiate radio frequency energy and, if not installed and used in accordance with the instructions, may cause harmful interference to radio communications. However, there is no guarantee that interference will not occur in a particular installation. If this equipment does cause harmful interference, the user is encouraged to try to correct the interference by relocating the equipment or connecting the equipment to a different circuit. Consult an authorised dealer or other qualified technician for additional help if these remedies do not correct the problem.

This device meets requirements for CFR47 Part 15 of the FCC limits for Class B equipment.

The *h1000* meets the standards set out in European Standard EN 60945: 1997 IEC 945 : 1996 for maritime navigation and radiocommunication equipment and systems .

CE-Zertifizierung:

Dieses Gerät erzeugt und verwendet HF-Energie und kann diese ausstrahlen; wenn es nicht gemäß der Anweisungen installiert und verwendet wird, kann es störende Interferenzen mit dem Funkverkehr verursachen. Allerdings wird nicht gewährleistet, dass es bei einer bestimmten Installation keine Interferenzen geben wird. Wenn dieses Gerät Störungen verursacht, sollte der Benutzer versuchen, die Störungen zu beheben, indem er das Gerät anders aufstellt oder an einen anderen Stromkreis anschließt. Wenden Sie sich für zusätzliche Hilfe an den Vertragshändler oder einen Fachmann, wenn das Problem durch diese Maßnahmen nicht behoben werden kann. Dieses Gerät entspricht den Anforderungen für CFR47 Teil 15 der FCC-Begrenzungen für Geräte der Klasse B. Der *h1000* erfüllt die Vorschriften der Europäischen Norm EN 60945:1997 IEC 945:1996 für maritime Navigations- und Funkkommunikationsgeräte und -systeme.

Certificación CE:

Este equipo genera, utiliza y puede radiar energía de radiofrecuencias y si no se instala y utiliza de acuerdo con las instrucciones, puede causar interferencias dañinas con las comunicaciones de radio. Sin embargo, no hay ninguna garantía de que no ocurran interferencias en una instalación particular. Si este equipo causa interferencias, se aconseja al usuario que intente eliminarlas cambiando de sitio el equipo o conectándolo a un circuito diferente. Si estas acciones no corrigen el problema, consulte a un concesionario autorizado u otro técnico calificado para que le ayude.

Este dispositivo cumple con los requisitos de CFR47 Parte 15 de los límites FCC para equipo de Clase B.

El *h1000* satisface las normas establecidas en la Norma Europea EN 60945 : 1997 IEC 945 : 1996 para equipo y sistemas de navegación y radio comunicaciones marítimas.

Certification CE :

Cet équipement émet et utilise une fréquence qui peut rayonner de l'énergie et, si son installation et son utilisation ne sont pas conformes aux instructions, il peut être la cause de parasites nuisibles aux communications radio. Il n'y a cependant aucune garantie que des parasites ne se produiront pas dans une installation spécifique. Si cet équipement est la cause de parasites nuisibles, il est conseillé à l'utilisateur de remédier à ces parasites en déplaçant les appareils ou en effectuant le branchement sur un circuit différent. Il faudra consulter un agent agréé ou un autre technicien qualifié pour une aide supplémentaire si le problème n'est pas résolu par ces interventions..

Cet appareil est conforme aux normes requises pour la certification CFR47 Part 15 des limites FCC aux USA pour les équipements de Classe B.

Le *h1000* est conforme aux normes définies par la Norme Européenne EN 60945: 1997 IEC 945 : 1996 pour la navigation maritime et les équipements et systèmes de télécommunications .

Marcatura CE:

Questo equipaggiamento genera, utilizza e può irradiare l'energia della frequenza radio e, se non viene installato e usato in base alle istruzioni, può causare interferenze pericolose alle comunicazioni radio. Non vi è neppure nessuna garanzia che una determinata installazione non sia soggetta a interferenze. Se questo apparecchio causa interferenze nocive, incoraggiamo l'utente a cercare di correggere tali interferenze riposizionando o collegando l'equipaggiamento a un circuito diverso. Rivolgersi a un concessionario autorizzato o a un tecnico opportunamente addestrato per ulteriore assistenza se questi rimedi non correggono da soli il problema. Questo dispositivo soddisfa i requisiti della normativa CFR47 Parte 15 dei Limiti FCC per l'equipaggiamento Classe B.

Il modello *h1000* soddisfa gli standard esposti nella normativa europea EN 60945: 1997 IEC 945: 1996 per equipaggiamento e sistemi per la navigazione marittima e le radiocomunicazioni.

trademark

All rights reserved. No part of this manual may be reproduced or transmitted in any form or by any means including photocopying and recording, without the express written permission of B&G.

Information in this document is subject to change without notice. B&G reserves the right to change or improve its products and to make changes in the content without obligation to notify any person or organisation of such changes.

warnings & precautions



MHU contains no user-serviceable parts. Repairs should only be made by an authorised service centre. Unauthorised repairs or modifications will void your warranty.

The electronics at the top of your B&G MHU are delicate and care must be taken not to damage them.

Ideally, your mast should be removed from the boat and properly supported prior to installation, however it is possible to mount the B&G MHU while the mast is standing.

technical specifications

Base Fitting Diameter mm:	61mm
MHU forward extension (centre-centre)	245mm
Operating Temperature range:	0°C to +55°C
Storage Temperature range:	-10°C to +80°C
Humidity:	Up to 95% RH
Accessories:	Bracket

system connections

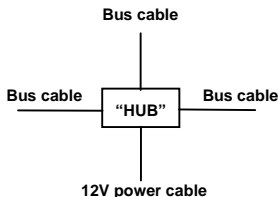

connections

System components share data together via a common Fastnet² databus and are supplied with bayonet connectors for ease of installation. A selection of cable lengths are available with options for straight and right angle connectors to suit most requirements.

To prevent the occurrence of voltage drops on larger systems, the power supply to the system should either be placed mid-way or at both ends of the Fastnet² databus. To connect power to the mid-point of the system, it is recommended that the 4-Way Hub be used. The 4-Way Hub offers two advantages. The first advantage is that it offers a convenient entry point for power onto the system. The second advantage is that it conveniently allows the system to be branched to reduce the overall length of the system. The correct selection of Fastnet² cable will negate the need for any plugs to be removed from the system and ensure years of faultless operation.

installation

installation

Secure the mounting bracket to the top of the mast. The bracket must be aligned so that the Masthead Unit spar points forward.

Secure the cable/bracket assembly to a flat and horizontal surface at the masthead using the four bolts supplied. A template is provided to facilitate this process.

Taking care not to damage the pins carefully push-fit the masthead unit onto the bracket assembly and securely tighten the locking collar.

To achieve the full potential of your new B&G system, this instrument must be calibrated before use.

electrical connections

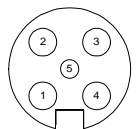

Front view of
male connector pins

external connections

The end of the MHU cable must be wired into the wind interface box as per the instructions given below.

The table below shows pin functions.

Pin Number	Signal
1	12V
2	Busy
3	FastNet ² -
4	FastNet ² +
5	0V

GROMMET

CABLE TIE

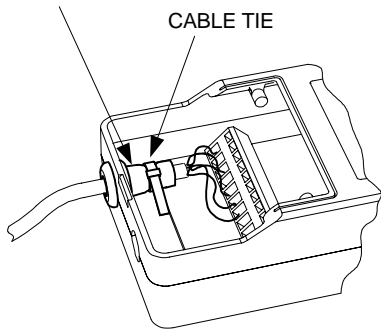

Push the cable(s) through the grommet so that the outer insulation shows beyond the grommet and secure using a cable tie as shown in the diagram opposite

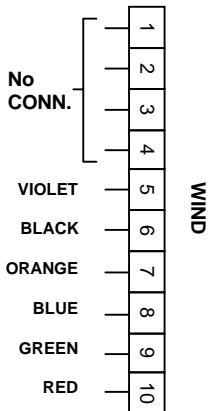

internal connections

Wire the M.H.U cable into the Wind Interface Box according to the diagram opposite.

method

To open the terminal connector, carefully push a small flat-headed screwdriver into the slot directly above the relevant terminal number.

Push the bare end of the wire into the terminal connector and withdraw the screwdriver.

mhu/wind interface box

deutsch

warenzeichen

Alle Rechte vorbehalten. Ohne die ausdrückliche schriftliche Genehmigung durch B&G dürfen diese Anleitung oder Teile daraus nicht in irgendeiner Form oder mit irgendwelchen Mitteln einschließlich Fotokopie und Aufzeichnung reproduziert oder übertragen werden.

Änderungen der Informationen in diesem Dokument ohne vorherige Bekanntmachung bleiben vorbehalten. B&G behält sich das Recht vor, seine Produkte zu verändern oder zu verbessern und Änderungen im Inhalt vorzunehmen ohne Verpflichtung, irgendwelche Personen oder Organisationen darüber zu informieren.

warnungen und vorsichtsmaßregeln



Die MHU (Mast Head Unit = Mastkopfeinheit) enthält keine Teile, die vom Benutzer gewartet werden können. Reparaturen dürfen nur von einer autorisierten Kundendienststelle durchgeführt werden. Durch unzulässige Reparaturen oder Änderungen wird die Garantie ungültig.

Die elektronischen Teile an der Oberseite der B&G MHU sind Präzisionsteile, es muss darauf geachtet werden, sie nicht zu beschädigen.

Im Idealfall sollte der Mast vor der Installation vom Boot abgenommen und sachgemäß abgestützt werden, es ist jedoch auch möglich, die B&G MHU anzubringen, während der Mast steht.

technische daten

Basis-Befestigungsdurchmesser:	61 mm
Vorwärtsverlängerung der MHU (Mitte-Mitte)	245 mm
Betriebstemperaturbereich:	0 °C bis +55 °C
Lagertemperaturbereich:	-10 °C bis +80 °C
Rel. Luftfeuchtigkeit:	bis zu 95 %
Zubehör:	Halterung

systemverbindungen

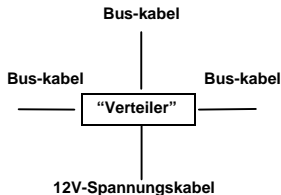

verbindungen

Systemgeräte nutzen Daten gemeinsam über einen gemeinsamen Fastnet² Datenbus und verfügen über Bajonett-Steckverbinder für einfache Installation. Verschiedene Kabellängen stehen zur Auswahl mit geraden und Winkel-Steckverbindern zur Anpassung an die meisten Erfordernisse.

Zur Vermeidung von Spannungsabfällen in größeren Systemen sollte die Spannungsversorgung des Systems in der Mitte oder an beiden Enden des Fastnet² Datenbusses angeordnet werden. Um die Spannung in der Mitte des Systems zuzuführen, wird der 4-Wege-Verteiler empfohlen, der zwei Vorteile bietet. Der erste Vorteil ist der praktische Eintrittspunkt für die Spannungsversorgung in das System. Der zweite Vorteil besteht darin, dass das System auf einfache Weise verzweigt werden kann, um seine Gesamtlänge zu reduzieren. Durch die richtige Wahl des Fastnet² Kabels wird vermieden, dass Steckverbinder aus dem System entfernt werden müssen, sodass störungsfreier Betrieb über viele Jahre erwartet werden kann.

installation

Installation

Die Montagehalterung an den Mastkopf anbringen. Die Halterung muss so ausgerichtet werden, dass die Spiere der MHU nach vorne weist.

Die Kabel/Halterungs-Baugruppe mit den vier mitgelieferten Schrauben an eine ebene und horizontale Fläche am Mastkopf anbringen. Zur Erleichterung dieser Arbeit liegt eine Schablone bei.

Die MHU sorgfältig auf die Halterungs-Baugruppe drücken, sodass die Stifte nicht beschädigt werden, und den Befestigungsring gut festziehen.

Zur optimalen Ausnutzung des B&G Systems muss dieses Instrument vor der Verwendung kalibriert werden.

elektrische anschlüsse

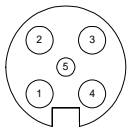

externe anschlüsse

Das Ende des MHU-Kabels muss gemäss den Anweisungen auf der folgenden Seite in die Wind-Schnittstelleneinheit geführt werden.

Die nachstehende Tabelle beschreibt die Stiftbelegung.

Stift-Nr.	Signal
1	12 V
2	Belegt
3	FastNet ² -
4	FastNet ² +
5	0 V

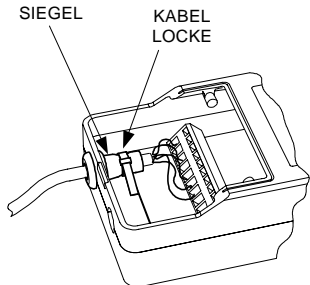

elektrische anschlüsse

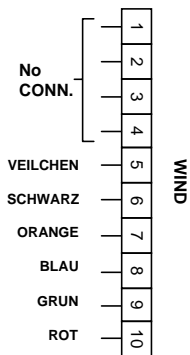

innerlich anschlüsse

Die Verdrahtung des MHU-Kabels erfolgt in die Wind-Schnittstelleneinheit.

Vorgehensweise

Um die Anschlussklemme zu öffnen, schieben sie die Schraubendreherspitze in den Schlitz über der jeweiligen klemme, welche sich auf Druck öffnet.

Nun stecken sie das abisolierte Ende der Leitung in die Klemme und ziehen den Schraubendreher zurück.

wind-kalibrierung

Durch die Wind-Kalibrierung werden die Windgeschwindigkeits-Einheiten, die Dämpfung und der MHU-Versatz eingestellt. Die Einstellung des MHU-Versatzes ist möglich, während der Winkel des scheinbaren Windes auf der gleichen Seite beobachtet wird.

Der **MHU-Versatz** wird nach dem folgenden Verfahren berechnet:

4. Am Wind mit Wind von Backbord segeln und die Stellung aller Segel notieren. Wenn die Bedingungen stabil sind, den AWA (Winkel des scheinbaren Windes) notieren, zum Beispiel 35° Backbord.
5. Das Boot auf den anderen Bug legen, am Wind mit Wind von Steuerbord segeln und die Segel genauso einstellen wie vorher bei Wind von Backbord. Wenn die Bedingungen stabil sind, den AWA (Winkel des scheinbaren Windes) notieren, zum Beispiel 25° Steuerbord.
6. Zur Berechnung des Versatzes den Steuerbordwert vom Backbordwert abziehen und das Ergebnis durch 2 teilen, z.B. 35° Backbord - 25° Steuerbord = 10 / 2 = 5.
Wenn der Wert positiv ist, ist der Versatz nach Backbord, ist der Wert negativ, ist der Versatz nach Steuerbord.

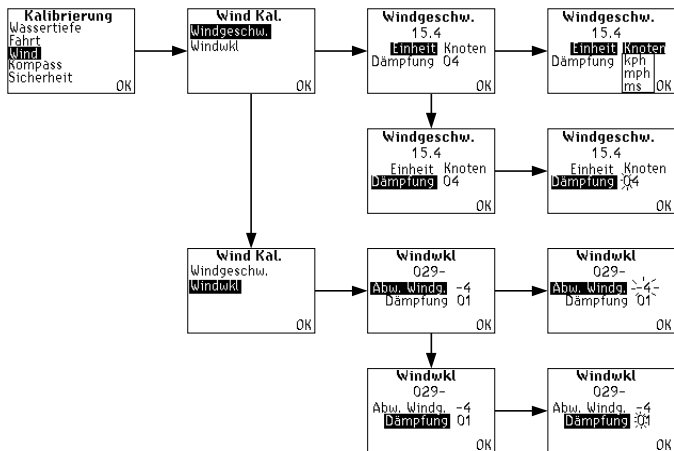

mhu/wind interface box

español

marca registrada

Reservados todos los derechos. Ninguna parte de este manual puede reproducirse ni transmitirse de ninguna forma o por cualquier medio, fotocopia y grabación inclusive, sin el permiso expreso por escrito de B&G. La información de este documento está sujeta a cambios sin notificación previa. B&G se reserva el derecho de cambiar o mejorar sus productos y hacer cambios en su contenido sin la obligación de notificar estos cambios a ninguna persona u organización.

advertencias y precauciones



MHU no contiene piezas a las que el usuario pueda prestar servicio. Las reparaciones solamente deben ser realizadas por un centro de servicio autorizado. Las reparaciones o modificaciones no autorizadas pueden anular la garantía.

El sistema electrónico situado en la parte superior del MHU (unidad de mástil) de B&G es delicado y debe irse con cuidado con no dañarlo.

Idealmente, antes de la instalación el mástil debería retirarse de la embarcación y soportarse de forma apropiada, sin embargo, es posible montar el B&G MHU con el mástil instalado.

especificaciones técnicas

Diámetro de instalación de base mm:	61 mm
Extensión hacia delante del MHU (centro-centro)	245 mm
Gama de temperaturas operativas:	0°C a +55° C
Gama de temperaturas de almacenamiento:	-10°C a +80° C
Humedad:	Hasta 95% HR
Accesorios:	Soporte

conexiones del sistema

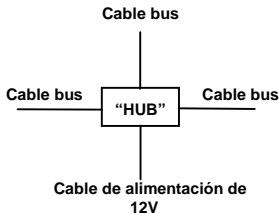

conexiones

Los componentes del sistema comparten datos a través de un bus de datos Fastnet² y se suministran con conectores de bayoneta que facilitan la instalación. Hay disponible una serie de longitudes de cable con opciones para conectores rectos y en ángulo recto que satisfacen la mayoría de requisitos.

Para evitar que ocurran bajadas de tensión en sistemas de mayor tamaño, la fuente de alimentación del sistema debe estar colocada o bien a medio camino o a ambos extremos del bus de datos Fastnet². Para conectar la corriente al punto medio del sistema, se recomienda que se utilice el hub de 4 vías. El hub de 4 vías ofrece dos ventajas. La primera ventaja es que ofrece un conveniente punto de entrada de corriente al sistema. La segunda ventaja es que permite convenientemente que el sistema se ramifique para reducir la longitud total del mismo. La correcta selección de cable Fastnet² hará que no se necesite retirar ningún enchufe del sistema y asegurará años de funcionamiento perfecto.

instalación

instalación

Sujete el soporte de montaje a la parte superior del mástil. El soporte debe estar alineado de forma que la percha de la unidad del mástil apunte hacia delante.

Sujete el conjunto de cable/soporte a una superficie plana y horizontal del mástil utilizando los cuatro tornillos suministrados. Se proporciona una plantilla que facilita este proceso.

Procurando no dañar las patillas, acople la unidad de mástil en el conjunto de soporte, empujando, y apriete el collarín de sujeción.

Para lograr el máximo potencial de su nuevo sistema B&G, este instrumento debe calibrarse antes de utilizarse.

conexiones eléctricas

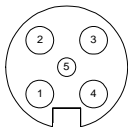

conexiones externas

El extremo del cable del MHU debe conectarse a la caja de interfaz de viento siguiendo las instrucciones mostradas en la página siguiente.

La tabla siguiente muestra las funciones de las patillas.

Número del Pin	señal
1	12 V
2	No disponible
3	FastNet ² -
4	FastNet ² +
5	0 V

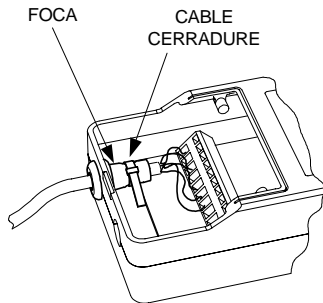

conexiones eléctricas

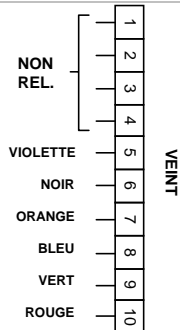

conexiones internas

El cableado del cable del M.H.U se realiza a la caja de interfaz de viento.

Metodo

Para Abrir los terminales de conexión, introduzca cuidadosamente un destornillador plano en la abertura situada sobre el numero del terminal.

Introduzca el final pelado del cable en el terminal de conexión y retire el destornillador.

calibración de viento

La calibración de viento establece las unidades de velocidad de viento, el amortiguamiento y la desviación de la unidad de mástil. La desviación de la unidad de mástil puede ajustarse mientras se observa el ángulo de viento aparente en la misma página.

La desviación del MHU se calcula con el procedimiento siguiente:-

7. Navegar con todo a ceñir en una bordada de babor, tomar nota del ajuste de todas las velas. Cuando las condiciones sean de estabilidad, tomar nota del ángulo de viento aparente, por ejemplo, 35° babor.
8. Borear la embarcación hasta todo a ceñir en una bordada de estribor, asegurarse de que las velas estén ajustadas igual que para bordada de babor. Cuando las condiciones sean de estabilidad, tomar nota del ángulo de viento aparente, por ejemplo, 25° estribor.
9. Para calcular la desviación, sustraer el valor de estribor del valor de babor y dividir por dos, por ejemplo $35^\circ \text{ babor} - 25^\circ \text{ estribor} = 10 / 2 = 5$.
Si el valor es positivo, la desviación es hacia babor, si el valor es negativo es hacia estribor.

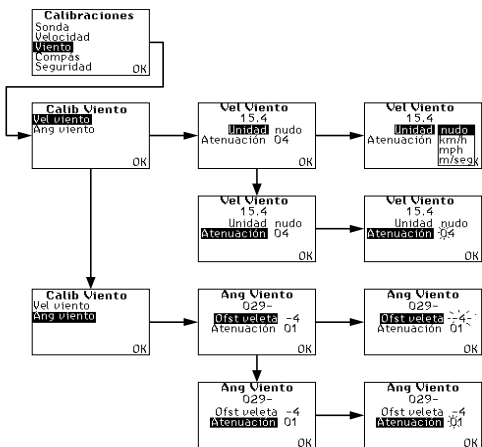

mhu/wind interface box

français

marque

Tous droits réservés. Aucune partie de ce manuel ne peut être reproduite ou transmise sous quelque forme ou de quelque manière que ce soit, y compris photocopie ou enregistrement, sans la permission écrite expresse de B&G.

Les informations contenues dans ce document sont susceptibles de changements sans préavis. B&G se réserve le droit de changer ou d'améliorer ses produits et d'en modifier les composants sans être obligé de notifier une personne ou une organisation quelle qu'elle soit de telles modifications.

avertissements & précautions



L'utilisateur ne peut effectuer le service d'aucun des composants de l'aérien. Les réparations ne doivent être faites que par un centre de service après-vente autorisé. Toutes réparations ou modifications non autorisées entraîneront l'annulation de la garantie.

Les composants électroniques à la partie supérieure de votre aérien B&G sont des éléments délicats et il faut faire attention de ne pas les endommager.

Pour bien faire, le mât devrait être déposé du bateau et correctement supporté avant de procéder à l'installation, cependant, il est possible de mettre l'aérien B&G en place lorsque le mât est gréé.

caractéristiques techniques

Diamètre de la base de la fixation mm :	61mm
Encombrement avant de l'aérien (de centre à centre)	245mm
Gamme de températures opérationnelles :	0°C à +55°C
Gamme de températures de rangement :	-10°C à +80°C
Humidité :	Jusqu'à 95% RH
Accessoires :	Patte de fixation

connexions du système

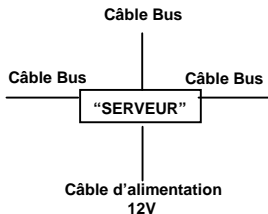

connexions

Les données sont mises en commun pour les composants du système par un bus de données Fastnet². L'installation des composants est facilitée par les connexions à baïonnette. Les câbles sont disponibles en longueurs variées avec options de connecteurs droits ou coudés pour faire face à toutes les conditions.

Pour éviter les chutes de tension sur les systèmes à nombreux composants, l'alimentation en courant électrique devra se faire soit à moitié chemin ou à chaque extrémité du bus de données Fastnet². Pour brancher l'alimentation à moitié chemin du système, il est recommandé d'utiliser un serveur à 4 voies qui offre deux avantages : c'est un point d'entrée convenable du courant électrique dans le système et il permet d'effectuer les connexions de manière à réduire la longueur totale du câblage du système. La sélection de câbles Fastnet² de longueur appropriée évite d'avoir à débrancher des prises du système et garantit de nombreuses années de fonctionnement sans problèmes.

installation

installation

Fixer la patte de fixation sur le haut du mât, alignée de telle manière que le bras de l'aérien se dirige vers l'avant du bateau.

Fixer l'assemblage câble/patte de fixation sur une surface plate et horizontale en tête de mât au moyen des quatre boulons fournis. Utiliser le gabarit pour faciliter cette procédure.

Brancher l'aérien sur cet assemblage en prenant soin de ne pas endommager les broches et visser fermement le collier de verrouillage.

Pour réaliser tout le potentiel de votre nouveau système B&G, cet instrument devra être calibré avant son utilisation.

connexions électriques

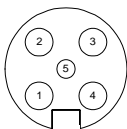

connexions externes

Le branchement de l'extrémité du câble de l'aérien sur le module d'interface de la girouette/anémomètre doit être fait en respectant les instructions de la page suivante.

Le tableau ci-dessous indique les fonctions des broches.

Numéro de la broche	Signal
1	12V
2	Busy (Occupé)
3	FastNet ² -
4	FastNet ² +
5	0V

PHOQUE

CABLE
MECHE

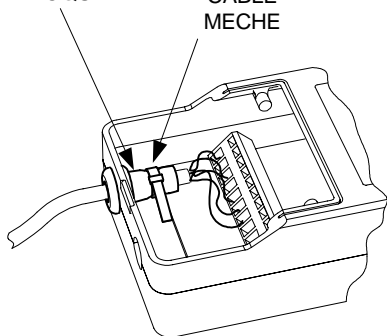

connexions électriques

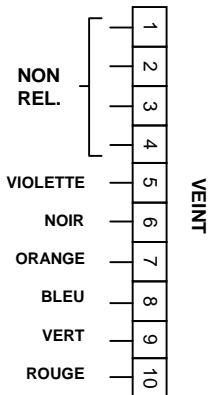

connexions internes

Le branchement du câble de l'aérien se fait sur le module d'interface de la girouette/anémomètre

calibrage de l'anémomètre

Le calibrage de la girouette/anémomètre détermine l'unité de la vitesse du vent, la temporisation et le décalage de l'aérien. Le décalage de l'aérien peut être ajusté en observant l'angle de vent apparent actuel sur la même page.

Le décalage de l'aérien est calculé comme suit :-

10. Naviguer au près serré bâbord amure, prendre note du réglage de toutes les voiles et de l'angle du vent apparent (AVA) lorsque le cap suivi est constant, par ex ; 35° à bâbord.
11. Virer de bord au près serré tribord amure, s'assurer que le réglage des voiles est identique à celui bâbord amure. Noter l'AVA lorsque le cap suivi est constant, par ex ; 25° à tribord .
12. Pour calculer le décalage, soustraire la valeur de l'AVA à tribord de l'AVA à bâbord et diviser par deux. Par ex. $35^\circ - 25^\circ = 10 / 2 = 5$.

Si la valeur est positive le décalage est à bâbord, si elle est négative, il est à tribord.

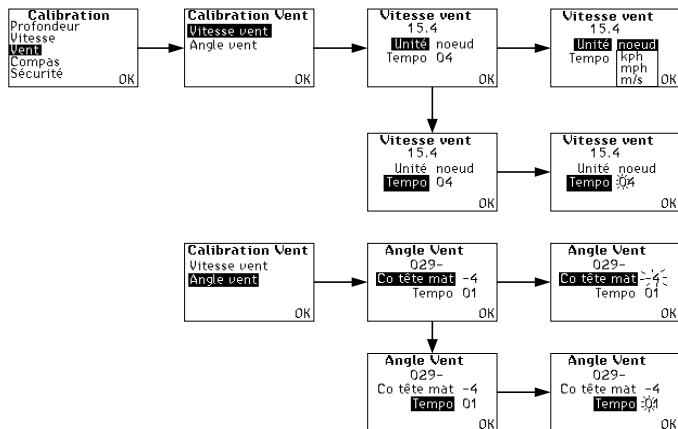

mhu/wind interface box

italiano

marchio di fabbrica

Tutti i diritti riservati. Non è permesso riprodurre o trasmettere in qualsiasi forma o con qualsiasi mezzo, compresa fotocopiatura e registrazione, qualsiasi parte di questo manuale senza l'esplicito permesso scritto di B&G. Le informazioni contenute in questo documento sono soggette a modifica senza avviso. B&G si riserva il diritto di modificare o migliorare i propri prodotti e di apportare modifiche al contenuto senza obbligo alcuno di notificare qualsiasi persona o organizzazione di tali cambiamenti.

note di avviso e cautela



L'unità MHU non contiene parti riparabili dall'utente. Le riparazioni devono essere effettuato solo da un centro assistenza autorizzato. Delle riparazioni o modifiche non autorizzate invalidano la garanzia. I componenti elettronici situati nella parte superiore dell'unità MHU B&G sono delicati e bisogna prestare attenzione a non danneggiarli. Preferibilmente, sarebbe bene togliere l'albero dalla barca e sostenerlo per bene prima del montaggio, anche se è possibile montare l'unità MHU B&G con l'albero innalzato.

caratteristiche tecniche

Diametro base di montaggio in mm:	61 mm
Prolunga anteriore MHU (da centro a centro)	245 mm
Gamma temperature d'esercizio:	0°C - +55°C
Gamma temperature di stoccaggio :	-10°C - +80°C
Umidità:	Fino al 95% di umidità relativa
Accessori:	Staffa

collegamenti dell'impianto

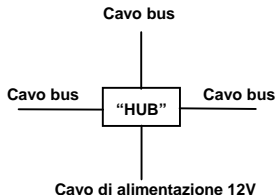

collegamenti

I componenti dell'impianto condividono i dati tramite un normale bus dati Fastnet² e sono forniti con connettori a baionetta che ne facilitano l'installazione. I cavi sono disponibili in tutta una serie di lunghezze con connettori dritti o ad angolo retto per soddisfare la maggioranza dei requisiti.

Per evitare le cadute di tensione sugli impianti più grandi, l'alimentazione deve essere sistemata o a metà o su entrambe le estremità del bus dati Fastnet². Per alimentare il punto centrale dell'impianto si raccomanda l'utilizzo di un Hub a 4 vie. L'Hub a 4 vie presenta due vantaggi. Primo, offre comodo punto di ingresso per l'alimentazione dell'impianto. Secondo, permette la comoda diramazione dell'impianto per ridurre la lunghezza generale. Se si sceglie il corretto cavo Fastnet², non è necessario scollegare dal sistema nessuna spina e si garantiscono molti anni di funzionamento senza problemi.

installazione

installazione

Fissare la staffa di montaggio sulla parte superiore dell'albero. La staffa deve essere allineata in modo che l'alberatura dell'unità MHU punti in avanti.

Fissare il cavo/staffa su una superficie piana e orizzontale del colombiere usando i quattro bulloni forniti. Viene fornita anche una sagoma per facilitare il processo di montaggio.

Prestando attenzione a non danneggiare le spine, calzare l'unità MHU sulla staffa e serrare saldamente la ghiera di bloccaggio.

Per sfruttare al massimo il potenziale del vostro nuovo sistema B&G, questo strumento deve essere calibrato prima dell'impiego.

collegamenti elettrici

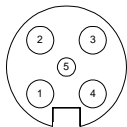

collegamenti esterni

L'estremità del cavo MHU deve essere collegata nella scatola di interfaccia del vento come da istruzioni fornite alla pagina seguente.

La tabella qui sotto indica le funzioni dei pin.

Numero pin	Segnale
1	12V
2	Occupato
3	FastNet ² -
4	FastNet ² +
5	0V

SIGILLO

CAVO
SERRATURA

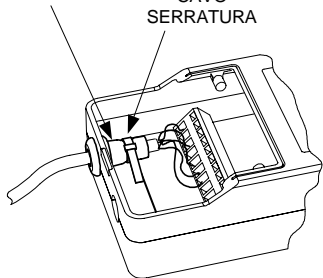

collegamenti elettrici

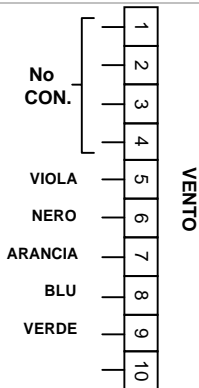

collegamenti interno

Per aprire le connessioni dei terminali, esercitare una delecta pressione con un cacciavite piano in corrispondenza del numero del terminale interessato.

Inserire la parte scoperta del cavo nella connessione del terminale e ritirare il caccavite.

calibratura del vento

La calibratura del vento imposta le unità della velocità del vento, lo smorzamento e lo spiazzamento dell'unità del colombiere. Lo spiazzamento dell'unità dell'albero può essere regolato mentre si osserva dal vivo l'angolo apparente del vento sulla medesima pagina.

Lo spiazzamento della MHU viene calcolato con il seguente metodo:-

13. Navigare di bolina con un bordeggio e prendere nota della regolazione di tutte le vele. Quando le condizioni si stabilizzano, prendere nota dell'AWA (angolo vento apparente), ad esempio sinistra 35°.
14. Bordeggiare fino a quando la barca naviga di bolina con un bordeggio a dritta, verificare che le vele siano regolate come per il bordeggio di destra. Quando le condizioni si stabilizzano, prendere nota dell'AWA, ad esempio destra 25°.
15. Per calcolare lo spiazzamento, sottrarre il valore di dritta da quello di sinistra e dividere per due. Ad. es. Sinistra 35° - Dritta 25° = 10 / 2 = 5.
Se il valore è positivo, il punto di spiazzamento è a sinistra; se il valore è negativo è a destra.

